

PILLARFITTING

Pillar No. **8814**

ネジとネジの配管用継手
(THREAD vs THREAD)

仕様

Specification

最高使用温度	100℃
最高使用圧力	0.5MPa
相手ネジの材質	PFA, PTFE

Max temperature in operation	100℃
Max pressure in operation	0.5MPa
Material of mating thread	PFA, PTFE

※相手ネジ材質が、上記以外の材質の場合は別途御相談下さい。

*Consult the factory if other materials than the specified used for mating thread.

管用テーパネジの締付方法

Tightening of taperpipe thread

1. シールテープ巻付

オスネジにシールテープを1½~2回巻付けて下さい。

1. Taping of seal tape

Wrap seal tape 1½~2 turns on male thread.

2. ネジ締付

手で固く締めた後、さらにスパナなどで2~2¼回転して締付けて下さい。
(締めすぎないように注意してください。)

2. Tightening

Nut should be hand turned and turned 2~2¼turnes by spanner. (Don't turn over)

ご注文方法

How to order

ご注文はカタログ製品No.でお願いします。

Please order with the number which is described at catalogue.

PRN 4 - 2 B			
継手形状記号 <small>(パイプ レデュースング ニップル)</small> Fitting type <small>[Pipe Reducing Nipple]</small>	適用管用ネジの呼び <small>(JIS管用テーパネジ R1/2)</small> Thread nominal size <small>[JIS taper pipe thread R1/2]</small>	適用管用ネジの呼び <small>(JIS管用テーパネジ R1/4)</small> Thread nominal size <small>[JIS taper pipe thread R1/4]</small>	継手本体の材質 Fitting material A=PTFE B=PFA

適用管用ネジの表わし方



Indication of pipe thread

管用ネジの種類 Kinds	JIS管用テーパネジ JIS taper pipe thread					アメリカ管用ネジ American standard pipe thread				
	R1/8, Rc1/8	R1/4, Rc1/4	R3/8, Rc3/8	R1/2, Rc1/2	R3/4, Rc3/4	NPT1/8"	NPT1/4"	NPT3/8"	NPT1/2"	NPT3/4"
表わし方 Indications mark	1	2	3	4	6	N1	N2	N3	N4	N6

●Fitting Locater

■ ネジとネジの配管

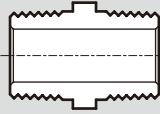
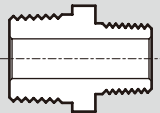
■ Thread vs Thread

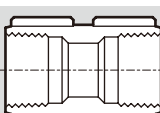
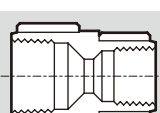
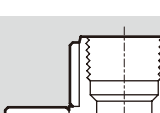
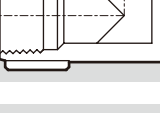
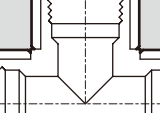
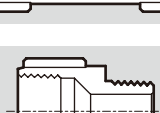
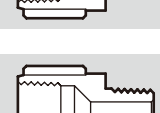
	パイプ ニップル (Pipe Nipple) 3
	パイプ レデュースング ニップル (Pipe Reducing Nipple) 3
	パイプ レデュースング ニップル [R-NPT] (Pipe Reducing Nipple) 3
	パイプ カップリング (Pipe Coupling) 4
	パイプ レデュースング カップリング (Pipe Reducing Coupling) 4
	パイプ エルボ (Pipe Elbow) 5
	パイプ ティ (Pipe Tee) 5
	パイプ ブッシング (Pipe Bushing) 6
	パイプ ブッシング [Rc-NPT] (Pipe Bushing) 6
	パイプ プラグ (Pipe Plug) 7

1 PIPE NIPPLE

パイプ ニップル

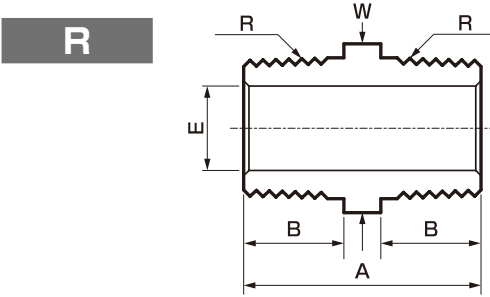

製品 No. PART No.	R 管用ネジ Thread size	A	B	E	W
PN-1B	1/8	25	9	6	12
PN-2B	1/4	33	13	6	14
PN-3A	3/8	33	13	10	19
PN-4A	1/2	41	17	12	22
PN-6A	3/4	45	19	16	32

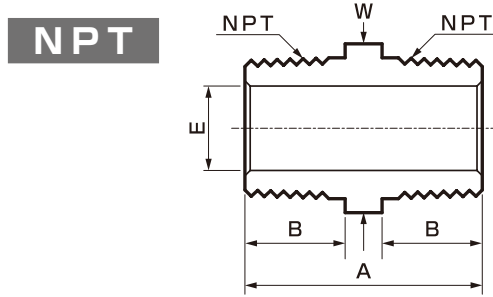

製品 No. PART No.	NPT 管用ネジ Thread size	A	B	E	W
PN-N1A	1/8"	25	9	5	12
PN-N2A	1/4"	33	13	6	14
PN-N3A	3/8"	33	13	10	19
PN-N4A	1/2"	41	17	12	22
PN-N6A	3/4"	45	19	16	32

2 PIPE REDUCING NIPPLE

パイプ レデュースング ニップル

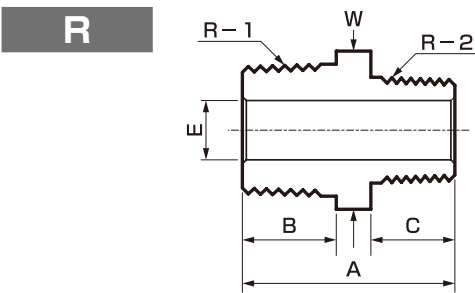

製品 No. PART No.	R-1 管用ネジ Thread size	R-2 管用ネジ Thread size	A	B	C	E	W
PRN2-1B	1/4	1/8	29	13	9	6	14
PRN3-1B	3/8	1/8	29	13	9	6	17
PRN3-2B	3/8	1/4	33	13	13	6	17
PRN4-2B	1/2	1/4	37	17	13	6	22
PRN4-3A	1/2	3/8	37	17	13	10	22
PRN6-4A	3/4	1/2	43	19	17	12	32

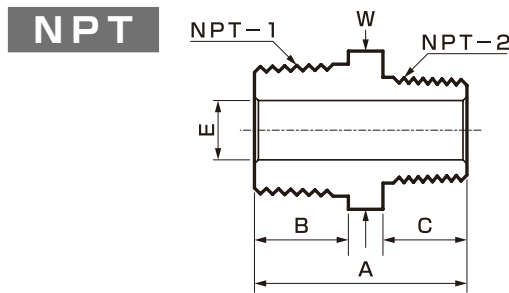

製品 No. PART No.	NPT-1 管用ネジ Thread size	NPT-2 管用ネジ Thread size	A	B	C	E	W
PRNN2-N1A	1/4"	1/8"	29	13	9	6	14
PRNN3-N1A	3/8"	1/8"	29	13	9	6	19
PRNN3-N2A	3/8"	1/4"	33	13	13	8	19
PRNN4-N2A	1/2"	1/4"	37	17	13	8	22
PRNN4-N3A	1/2"	3/8"	37	17	13	10	22
PRNN6-N4A	3/4"	1/2"	43	19	17	12	27

3 PIPE REDUCING NIPPLE

パイプ レデュースング ニップル

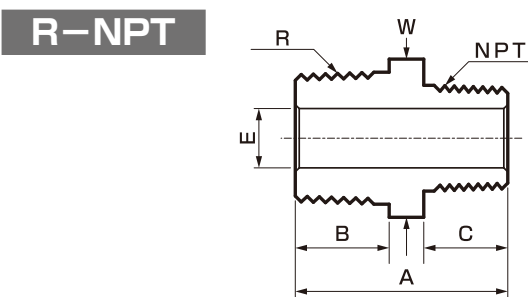

製品 No. PART No.	R 管用ネジ Thread size	NPT 管用ネジ Thread size	A	B	C	E	W
PRN1-N1A(R-NPT)	1/8	1/8"	25	9	9	6	12
PRN1-N2A(R-NPT)	1/8	1/4"	29	9	13	6	14
PRN2-N1A(R-NPT)	1/4	1/8"	29	13	9	6	14
PRN2-N2B(R-NPT)	1/4	1/4"	33	13	13	6	14
PRN2-N3A(R-NPT)	1/4	3/8"	33	13	13	8	17
PRN3-N2A(R-NPT)	3/8	1/4"	33	13	13	8	17
PRN3-N3A(R-NPT)	3/8	3/8"	33	13	13	10	17
PRN3-N4A(R-NPT)	3/8	1/2"	37	13	17	10	22
PRN4-N3A(R-NPT)	1/2	3/8"	37	17	13	10	22
PRN4-N4A(R-NPT)	1/2	1/2"	41	17	17	12	22
PRN4-N6A(R-NPT)	1/2	3/4"	43	17	19	12	32
PRN6-N4A(R-NPT)	3/4	1/2"	43	19	17	12	32
PRN6-N6A(R-NPT)	3/4	3/4"	45	19	19	16	32

継手中央段部に溝を切っただけがNPTネジです。
全ての寸法単位はミリメートル(mm)です。Wは四角対辺の寸法です。
Dimension : mm W : Dimension of square

4 PIPE COUPLING

パイプ カップリング

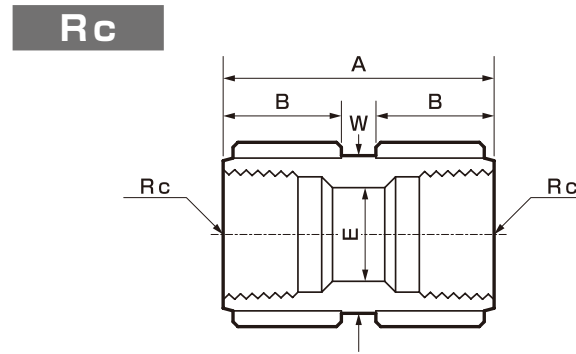

製品 No. PART No.	Rc 管用ネジ Thread size	A	B	E	W
PC-1A-B	1/8	35	14	6	17
PC-2B-B	1/4	39	16	8	19
PC-3A-B	3/8	43	18	10	22
PC-4A-B	1/2	47	20	12	27
PC-6A-B	3/4	55	24	19	32

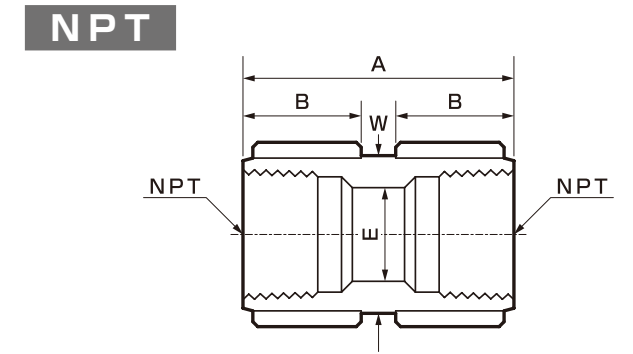

製品 No. PART No.	NPT 管用ネジ Thread size	A	B	E	W
PC-N1A-B	1/8"	35	14	6	17
PC-N2A-B	1/4"	39	16	8	19
PC-N3A-B	3/8"	43	18	10	22
PC-N4A-B	1/2"	47	20	12	27
PC-N6A-B	3/4"	55	24	19	32

5 PIPE REDUCING COUPLING

パイプ レデュースング カップリング

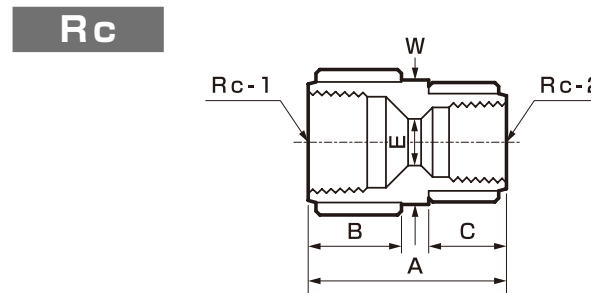

製品 No. PART No.	Rc-1 管用ネジ Thread size	Rc-2 管用ネジ Thread size	A	B	C	E	W
PRC2-1A-B	1/4	1/8	37	16	14	6	19
PRC3-1A-B	3/8	1/8	39	18	14	6	22
PRC3-2A-B	3/8	1/4	41	18	16	8	22
PRC4-2A-B	1/2	1/4	43	20	16	8	27
PRC4-3A-B	1/2	3/8	45	20	18	10	27
PRC6-4A-B	3/4	1/2	51	24	20	12	32

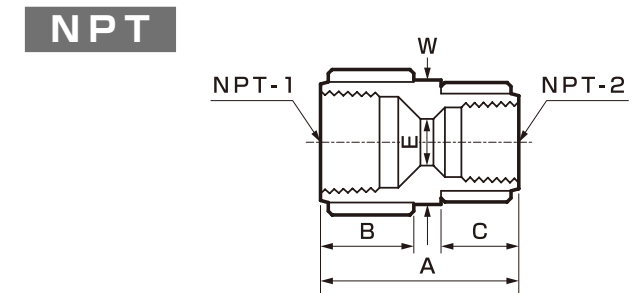

製品 No. PART No.	NPT-1 管用ネジ Thread size	NPT-2 管用ネジ Thread size	A	B	C	E	W
PRCN2-N1A-B	1/4"	1/8"	37	16	14	6	19
PRCN3-N1A-B	3/8"	1/8"	39	18	14	6	22
PRCN3-N2A-B	3/8"	1/4"	41	18	16	8	22
PRCN4-N2A-B	1/2"	1/4"	43	20	16	8	27
PRCN4-N3A-B	1/2"	3/8"	45	20	18	10	27
PRCN6-N4A-B	3/4"	1/2"	51	24	20	12	32

全ての寸法単位はミリメートル(mm)です。Wは四角対辺の寸法です。
Dimension : mm W : Dimension of square

6 PIPE ELBOW パイプ エルボ

Rc

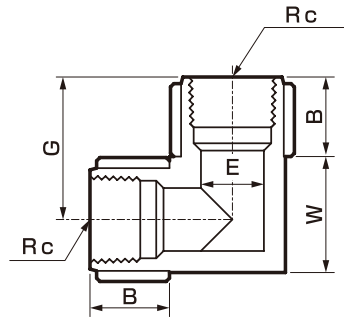

製品 No. PART No.	Rc 管用ネジ Thread size	B	E	G	W
PE-1A-B	1/8	14	6	23.5	18
PE-2A-B	1/4	16	8	27	20.5
PE-3A-B	3/8	18	10	30.5	23.5
PE-4A-B	1/2	20	12	35.5	29
PE-6A-B	3/4	24	19	43	35

NPT

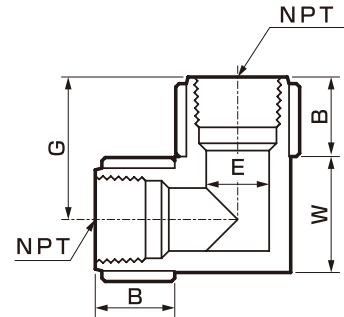

製品 No. PART No.	NPT 管用ネジ Thread size	B	E	G	W
PE-N1A-B	1/8"	14	6	23.5	18
PE-N2A-B	1/4"	16	8	27	20.5
PE-N3A-B	3/8"	18	10	30.5	23.5
PE-N4A-B	1/2"	20	12	35	28.5
PE-N6A-B	3/4"	24	19	43	35

7 PIPE TEE パイプ ティ

Rc

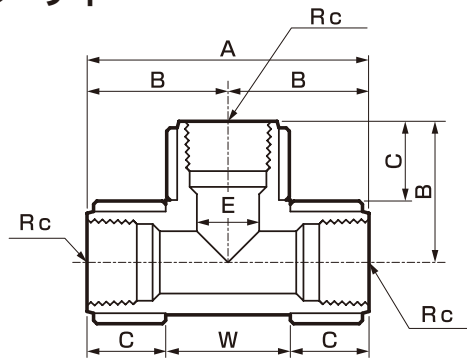

製品 No. PART No.	Rc 管用ネジ Thread size	A	B	C	E	W
PT-1A-B	1/8	47	23.5	14	6	19
PT-2A-B	1/4	54	27	16	8	22
PT-3A-B	3/8	61	30.5	18	10	25
PT-4A-B	1/2	71	35.5	20	12	31
PT-6A-B	3/4	86	43	24	19	38

NPT

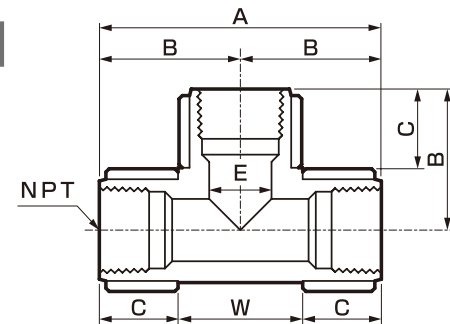

製品 No. PART No.	NPT 管用ネジ Thread size	A	B	C	E	W
PT-N1A-B	1/8"	47	23.5	14	6	19
PT-N2A-B	1/4"	54	27	16	8	22
PT-N3A-B	3/8"	61	30.5	18	10	25
PT-N4A-B	1/2"	71	35.5	20	12	31
PT-N6A-B	3/4"	86	43	24	19	38

全ての寸法単位はミリメートル(mm)です。Wは四角対辺の寸法です。
Dimension : mm W : Dimension of square

8 PIPE BUSHING パイプ ブッシング

Rc-R

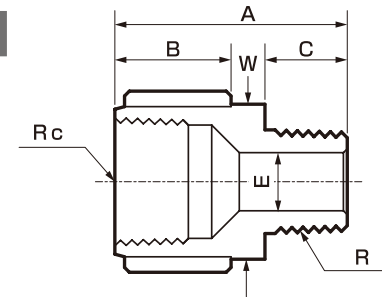

製品 No. PART No.	Rc 管用ネジ Thread size	R 管用ネジ Thread size	A	B	C	E	W
PB2-1A-B	1/4	1/8	32	16	9	6	19
PB3-2A-B	3/8	1/4	38	18	13	8	22
PB4-2A-B	1/2	1/4	40	20	13	8	27
PB4-3A-B	1/2	3/8	40	20	13	10	27
PB6-4A-B	3/4	1/2	48	24	17	12	32

NPT

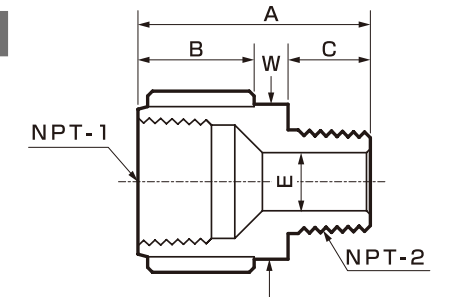

製品 No. PART No.	NPT-1 管用ネジ Thread size	NPT-2 管用ネジ Thread size	A	B	C	E	W
PBN2-N1A-B	1/4"	1/8"	32	16	9	6	19
PBN3-N2A-B	3/8"	1/4"	38	18	13	8	22
PBN4-N2A-B	1/2"	1/4"	40	20	13	8	27
PBN4-N3A-B	1/2"	3/8"	40	20	13	10	27
PBN6-N4A-B	3/4"	1/2"	48	24	17	12	32

9 PIPE BUSHING パイプ ブッシング

Rc-NPT

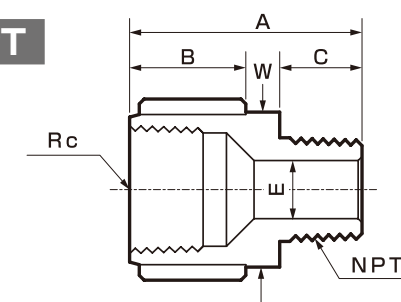

製品 No. PART No.	Rc 管用ネジ Thread size	NPT 管用ネジ Thread size	A	B	C	E	W
PB1-N1A-B(Rc-NPT)	1/8	1/8"	30	14	9	6	17
PB2-N1A-B(Rc-NPT)	1/4	1/8"	32	16	9	6	19
PB2-N2A-B(Rc-NPT)	1/4	1/4"	36	16	13	8	19
PB3-N2A-B(Rc-NPT)	3/8	1/4"	38	18	13	8	22
PB3-N3A-B(Rc-NPT)	3/8	3/8"	38	18	13	10	22
PB4-N2A-B(Rc-NPT)	1/2	1/4"	40	20	13	8	27
PB4-N3A-B(Rc-NPT)	1/2	3/8"	40	20	13	10	27
PB4-N4A-B(Rc-NPT)	1/2	1/2"	44	20	17	12	27
PB6-N4A-B(Rc-NPT)	3/4	1/2"	48	24	17	12	32
PB6-N6A-B(Rc-NPT)	3/4	3/4"	50	24	19	19	32

全ての寸法単位はミリメートル(mm)です。Wは四角対辺の寸法です。
Dimension : mm W : Dimension of square

10 PIPE PLUG パイプ プラグ

R

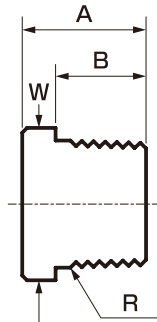

NPT

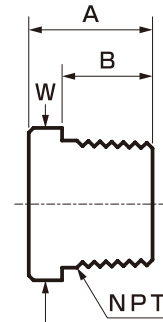

製品 No. PART No.	R 管用ネジ Thread size	A	B	W
PP-1B	1/8	16	9	12
PP-2B	1/4	20	13	14
PP-3A	3/8	20	13	19
PP-4A	1/2	24	17	22
PP-6A	3/4	26	19	32

製品 No. PART No.	NPT 管用ネジ Thread size	A	B	W
PP-N1B	1/8"	16	9	12
PP-N2B	1/4"	20	13	14
PP-N3A	3/8"	20	13	19
PP-N4A	1/2"	24	17	22
PP-N6A	3/4"	26	19	32

※このカタログは予告なく変更することがありますのでご了承ください。
※このカタログに記載している数値は参考値であり、保証値ではありません。

*Specifications and dimensions are subject to change without prior notice.
*The data on this catalogue are solely for your reference and are not to be construed as constituting a warranty.

**安全に関する
ご注意**

●ご使用の際には、安全に十分ご留意の上
正しくお使いください。

CAUTION

● Follow the instructions, before installation
and operation, for your safety.

PILLAR 日本ピラー工業株式会社

本社・営業本部 〒550-0013 大阪市西区新町1丁目7番1号 TEL06(7166)8326 FAX06(7166)8514
 三田工場 〒669-1333 兵庫県三田市下内神字打場541番1号 TEL079(567)2121 FAX079(567)1624
 福知山事業所 〒620-0853 京都府福知山市長田野町2丁目66番地の3 TEL0773(27)7871 FAX0773(27)7870
 九州工場 〒861-1116 熊本県合志市福原1番地25 TEL096(292)4511 FAX096(292)4521
 東京支店 〒100-0011 東京都千代田区内幸町2丁目2番2号(富国生命ビル13階) TEL03(3508)1611 FAX03(3508)1881
 横浜支店 〒231-0012 横浜市中区相生町6丁目113番地(オーク桜木町ビル8階) TEL045(201)1361 FAX045(201)1391
 名古屋支店 〒461-0005 名古屋市中区東桜1丁目4番13号(アイ高ビル9階) TEL052(962)7861 FAX052(961)5934
 京都支店 〒600-8482 京都市下京区堀川通り綾小路下る綾堀川町293番1 TEL075(353)4335 FAX075(353)4336
 (堀川通りの四条ビル5階)
 大阪支店 〒550-0013 大阪市西区新町1丁目7番1号 TEL06(7166)8370 FAX06(7166)8512
 神戸支店 〒673-0898 兵庫県明石市榎屋町1番29(日工住友生命ビル9階) TEL078(914)6654 FAX078(914)6643
 広島支店 〒732-0827 広島市南区稲荷町4番1号(広島稲荷町NKビル4階) TEL082(568)2541 FAX082(262)6685
 九州支店 〒861-1116 熊本県合志市福原1番地25 TEL096(292)4511 FAX096(292)4521

一◆関連会社◆
 関東ピラーエンジニアリングサービス(株) 市原 TEL0436(25)4160 ピラーサービス販売(株) 堺 TEL072(223)7771
 東京ピラー(株) 川崎 TEL044(211)6722 ピラーエンジニアリングサービス(株) 倉敷 TEL086(450)0228
 中部ピラーサービス販売(株) 名古屋 TEL052(678)7715 山陽ピラーエンジニアリングサービス(株) 周南 TEL0834(21)0076
 北陸ピラー(株) 敦賀 TEL0770(22)1601

NIPPON PILLAR PACKING CO., LTD.

Head Office : 7-1, Shinmachi 1- chome Nishi-ku, Osaka, 550-0013 Japan
 Tel : 81-6-7166-8229 Fax : 81-6-7166-8513
 E-mail : info@pillar.co.jp

Nippon Pillar Corporation of America : 6630 Roxburgh Drive, Suite 171, Houston, TX 77041, USA.
 (Houston Office) Tel : U.S.A(1)281-529-6367 Fax : U.S.A(1)281-529-6380
 URL : http://www.nipponpillar.com/ E-mail : sales@nipponpillar.com

Nippon Pillar Corporation of America : 48521 Warm Springs Boulevard, Suite 317 Fremont, CA 94539, USA.
 (Fremont Office) Tel : U.S.A(1)510-573-6146 Fax : U.S.A(1)510-573-6236
 URL : http://www.nipponpillar.com/ E-mail : sales@nipponpillar.com

Nippon Pillar Singapore Pte, Ltd. : No. 237 Pandan Loop, #03-01 Westech Building, Singapore 128424
 Tel : SINGAPORE(65)6861-7138 Fax : SINGAPORE(65)6862-9098
 E-mail : npillars@singnet.com.sg

Taiwan Pillar Industry Co.,Ltd. : (Taipei Office)
 8F, No.45, SEC.1, MINQUAN E. RD., ZHONGSHAN DIST., TAIPEI CITY, 10452, TAIWAN.
 Tel : TAIWAN(886) 2-2587-1911 Fax : TAIWAN(886) 2-2585-3131
 URL:http://www.taiwanpillar.com.tw/ E-mail: sales@taiwanpillar.com.tw

Shanghai Pillar Trading Co.,Ltd. : Far East International Plaza A-1111, No.319, Xianxia Road, Changning District, Shanghai China, (200051)
 Tel : CHINA(86) 21-6208-7711 Fax : CHINA(86) 21-6235-0501
 URL:http://www.pillar-cn.com/ E-mail: sales@sh.pillar-cn.com



<http://www.pillar.co.jp/>

E-mail : sales@pillar.co.jp

CAT. No.519706D 1711(Kc)1