

SUPER TYPE
PILLARFITTING

SPECIAL TYPE

特殊形状寸法表

Super type Pillarfitting

REDUCING UNION TEE

レデュシングユニオンティー

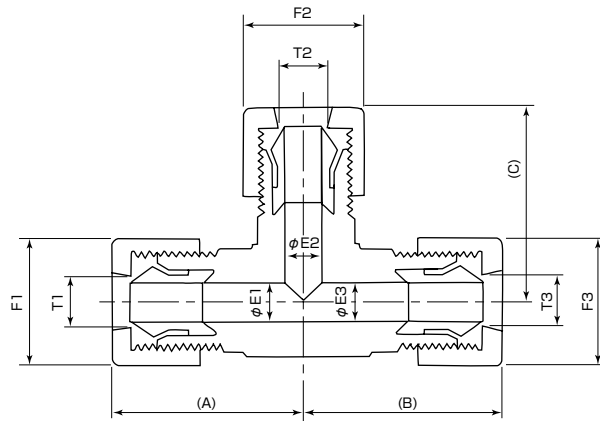

mm tube type				Dimension : mm								
製品 No. PART No.	T1 適用チューブ Tube size	T2 適用チューブ Tube size	T3 適用チューブ Tube size	(A)	(B)	(C)	φE1	φE2	φE3	F1	F2	F3
S-RUT 3- 6- 3A	3×2	6×4	3×2	21.8	21.8	24.5	2.1	4.4	2.1	φ12	16	φ12
S-RUT 3-19- 3A	//	19×15.8	//	31.8	31.8	44.4	//	16	//	//	38	//
S-RUT 4- 3- 4B	4×3	3×2	4×3	22.7	22.8	22.7	3.1	2.1	3.1	φ12	φ12	φ12
S-RUT 4- 6- 4A	//	6×4	//	21.7	21.7	24.5	//	4.4	//	//	16	//
S-RUT 6- 3- 6A	6×4	3×2	6×4	24.5	24.5	21.8	4.4	2.1	4.4	16	φ12	16
S-RUT 6- 4- 4A	//	4×3	4×3	//	19.7	21.7	//	3.1	3.1	//	//	φ12
S-RUT 6- 4- 6A	//	//	6×4	//	24.5	//	//	//	4.4	//	//	16
S-RUT 6- 6- 4A	//	6×4	4×3	26.5	21.7	26.5	//	4.4	3.1	//	16	φ12
S-RUT 6- 8- 6A	//	8×6	6×4	28	28	29.4	//	6.5	4.4	//	19	16
S-RUT 6-10- 6A	//	10×8	//	29	29	33.7	//	8	//	//	22	//
S-RUT 6-12- 6A	//	12×10	//	31.5	31.5	37	//	10	//	//	27	//
S-RUT 8- 3- 8A	8×6	3×2	8×6	27.4	27.4	23.3	6.5	2.1	6.5	19	φ12	19
S-RUT 8- 4- 8A	//	4×3	//	//	//	23.2	//	3.1	//	//	//	//
S-RUT 8- 6- 6A	//	6×4	6×4	29.4	26.5	28	//	4.4	4.4	//	16	16
S-RUT 8- 6- 8A	//	//	8×6	//	29.4	//	//	//	6.5	//	//	19
S-RUT 8- 8- 6A	//	8×6	6×4	30.9	28	30.9	//	6.5	4.4	//	19	16
S-RUT 8-10- 8A	//	10×8	8×6	31.9	31.9	35.2	//	8	6.5	//	22	19
S-RUT 8-12- 8A	//	12×10	//	34.4	34.4	38.5	//	10	//	//	27	//
S-RUT 10- 3-10A	10×8	3×2	10×8	31.7	31.7	24.3	8	2.1	8	22	φ12	22
S-RUT 10- 6- 6A	//	6×4	6×4	33.7	26.5	29	//	4.4	4.4	//	16	16
S-RUT 10- 6-10B	//	//	10×8	38.2	38.2	32	//	//	8	//	//	22
S-RUT 10- 8-10A	//	8×6	//	35.2	35.2	31.9	//	6.5	//	//	19	//
S-RUT 10-10- 6A	//	10×8	6×4	36.2	29	36.2	//	8	4.4	//	22	16
S-RUT 10-10- 8A	//	//	8×6	//	31.9	//	//	//	6.5	//	//	19
S-RUT 10-12-10A	//	12×10	10×8	38.7	38.7	39.5	//	10	8	//	27	22
S-RUT 10-19-10A	//	19×15.8	//	43.7	43.7	48.9	//	16	//	//	38	//
S-RUT 12- 3-12A	12×10	3×2	12×10	35	35	26.8	10	2.1	10	27	φ12	27
S-RUT 12- 4-12A	//	4×3	//	//	//	26.7	//	3.1	//	//	//	//
S-RUT 12- 6- 6A	//	6×4	6×4	37	26.5	31.5	//	4.4	4.4	//	16	16
S-RUT 12- 6-12A	//	//	12×10	//	37	//	//	//	10	//	//	27
S-RUT 12- 8- 8A	//	8×6	8×6	38.5	30.9	34.4	//	6.5	6.5	//	19	19
S-RUT 12- 8-12A	//	//	12×10	//	38.5	//	//	//	10	//	//	27
S-RUT 12-10-10A	//	10×8	10×8	39.5	36.2	38.7	//	8	8	//	22	22
S-RUT 12-10-12B	//	//	12×10	47	47	41.2	//	//	10	//	//	27
S-RUT 12-12- 6A	//	12×10	6×4	42	31.5	42	//	10	4.4	//	27	16
S-RUT 12-12- 8A	//	//	8×6	//	34.4	//	//	//	6.5	//	//	19
S-RUT 12-12-10A	//	//	10×8	//	38.7	//	//	//	8	//	//	22
S-RUT 12-19-12A	//	19×15.8	12×10	47	47	51.4	//	16	10	//	38	27
S-RUT 19- 3-19A	19×15.8	3×2	19×15.8	44.4	44.4	31.8	16	2.1	16	38	φ12	38
S-RUT 19- 4-19A	//	4×3	//	//	//	31.7	//	3.1	//	//	//	//
S-RUT 19- 6-19A	//	6×4	//	46.4	46.4	36.5	//	4.4	//	//	16	//
S-RUT 19- 8- 8A	//	8×6	8×6	47.9	30.9	39.4	//	6.5	6.5	//	19	19
S-RUT 19- 8-19A	//	//	19×15.8	//	47.9	//	//	//	16	//	//	38
S-RUT 19-10-19A	//	10×8	//	48.9	48.9	43.7	//	8	//	//	22	//
S-RUT 19-12-12A	//	12×10	12×10	51.4	42	47	//	10	10	//	27	27
S-RUT 19-12-19B	//	//	19×15.8	60.4	60.4	52	//	//	16	//	//	38
S-RUT 19-19-12B	//	19×15.8	12×10	//	53	60.4	//	16	10	//	38	27

Super type Pillarfitting

mm tube type				Dimension : mm								
製品 No. PART No.	T1 適用チューブ Tube size	T2 適用チューブ Tube size	T3 適用チューブ Tube size	(A)	(B)	(C)	φE1	φE2	φE3	F1	F2	F3
S-RUT 19-19- 3A	19×15.8	19×15.8	3×2	56.4	31.8	56.4	16	16	2.1	38	38	φ12
S-RUT 19-19- 6A	〃	〃	6×4	〃	36.5	〃	〃	〃	4.4	〃	〃	16
S-RUT 19-19- 8A	〃	〃	8×6	〃	39.4	〃	〃	〃	6.5	〃	〃	19
S-RUT 19-19-10A	〃	〃	10×8	〃	43.7	〃	〃	〃	8	〃	〃	22
S-RUT 19-19-12B	〃	〃	12×10	60.4	53	60.4	〃	〃	10	〃	〃	27
S-RUT 19-25-19A	〃	25×22	19×15.8	61.4	61.4	62	〃	22.2	16	〃	50	38
S-RUT 25- 4-25A	25×22	4×3	25×22	50	50	36.7	22.2	3.1	22.2	50	φ12	50
S-RUT 25- 6-25A	〃	6×4	〃	52	52	41.5	〃	4.4	〃	〃	16	〃
S-RUT 25- 8-25A	〃	8×6	〃	53.5	53.5	44.4	〃	6.5	〃	〃	19	〃
S-RUT 25-10-25A	〃	10×8	〃	54.5	54.5	48.7	〃	8	〃	〃	22	〃
S-RUT 25-12-12A	〃	12×10	12×10	57	42	52	〃	10	10	〃	27	27
S-RUT 25-12-19A	〃	〃	19×15.8	〃	51.4	〃	〃	〃	16	〃	〃	38
S-RUT 25-12-25A	〃	〃	25×22	〃	57	〃	〃	〃	22.2	〃	〃	50
S-RUT 25-19-19A	〃	19×15.8	19×15.8	62	56.4	61.4	〃	16	16	〃	38	38
S-RUT 25-19-25B	〃	〃	25×22	69	69	67.4	〃	〃	22.2	〃	〃	50
S-RUT 25-25- 6A	〃	25×22	6×4	67	41.5	67	〃	22.2	4.4	〃	50	16
S-RUT 25-25- 8A	〃	〃	8×6	〃	44.4	〃	〃	〃	6.5	〃	〃	19
S-RUT 25-25-10A	〃	〃	10×8	〃	48.7	〃	〃	〃	8	〃	〃	22
S-RUT 25-25-12A	〃	〃	12×10	〃	52	〃	〃	〃	10	〃	〃	27
S-RUT 25-25-19A	〃	〃	19×15.8	〃	61.4	〃	〃	〃	16	〃	〃	38
inch tube type				Dimension : mm								
S-RUT W1-W4-W1A	3.18×2.18	12.7×9.5	3.18×2.18	26.8	26.8	35	2.1	10	2.1	φ12	27	φ12
S-RUT W2-W1-W1A	6.35×3.95	3.18×2.18	3.18×2.18	24.5	19.8	21.8	4.4	2.1	2.1	16	φ12	φ12
S-RUT W2-W1-W2A	〃	〃	6.35×3.95	〃	24.5	〃	〃	〃	4.4	〃	〃	16
S-RUT W2-W3-W2A	〃	9.53×6.33	〃	29	29	33.7	〃	8	〃	〃	22	〃
S-RUT W2-W4-W2A	〃	12.7×9.5	〃	31.5	31.5	37	〃	10	〃	〃	27	〃
S-RUT W2-W6-W2A	〃	19×15.8	〃	36.5	36.5	46.4	〃	16	〃	〃	38	〃
S-RUT W3-W2-W2A	9.53×6.33	6.35×3.95	6.35×3.95	33.7	26.5	29	8	4.4	4.4	22	16	16
S-RUT W3-W2-W3B	〃	〃	9.53×6.33	38.2	38.2	32	〃	〃	8	〃	〃	22
S-RUT W3-W3-W2A	〃	9.53×6.33	6.35×3.95	36.2	29	36.2	〃	8	4.4	〃	22	16
S-RUT W3-W4-W3A	〃	12.7×9.5	9.53×6.33	38.7	38.7	39.5	〃	10	8	〃	27	22
S-RUT W3-W6-W3A	〃	19×15.8	〃	43.7	43.7	48.9	〃	16	〃	〃	38	〃
S-RUT W4-W1-W1A	12.7×9.5	3.18×2.18	3.18×2.18	35	19.8	26.8	10	2.1	2.1	27	φ12	φ12
S-RUT W4-W1-W4A	〃	〃	12.7×9.5	〃	35	〃	〃	〃	10	〃	〃	27
S-RUT W4-W2-W2A	〃	6.35×3.95	6.35×3.95	37	26.5	31.5	〃	4.4	4.4	〃	16	16
S-RUT W4-W2-W4A	〃	〃	12.7×9.5	〃	37	〃	〃	〃	10	〃	〃	27
S-RUT W4-W3-W3A	〃	9.53×6.33	9.53×6.33	39.5	36.2	38.7	〃	8	8	〃	22	22
S-RUT W4-W3-W4B	〃	〃	12.7×9.5	47	47	41.2	〃	〃	10	〃	〃	27
S-RUT W4-W4-W1A	〃	12.7×9.5	3.18×2.18	42	26.8	42	〃	10	2.1	〃	27	φ12
S-RUT W4-W4-W2A	〃	〃	6.35×3.95	〃	31.5	〃	〃	〃	4.4	〃	〃	16
S-RUT W4-W4-W3A	〃	〃	9.53×6.33	〃	38.7	〃	〃	〃	8	〃	〃	22
S-RUT W4-W6-W4A	〃	19×15.8	12.7×9.5	47	47	51.4	〃	16	10	〃	38	27
S-RUT W4-W8-W4A	〃	25.4×22.2	〃	52	52	57	〃	22.2	〃	〃	50	〃
S-RUT W6-W1-W6A	19×15.8	3.18×2.18	19×15.8	44.4	44.4	31.8	16	2.1	16	38	φ12	38
S-RUT W6-W2-W2A	〃	6.35×3.95	6.35×3.95	46.4	26.5	36.5	〃	4.4	4.4	〃	16	16
S-RUT W6-W2-W6A	〃	〃	19×15.8	〃	46.4	〃	〃	〃	16	〃	〃	38
S-RUT W6-W3-W3A	〃	9.53×6.33	9.53×6.33	48.9	36.2	43.7	〃	8	8	〃	22	22
S-RUT W6-W3-W6A	〃	〃	19×15.8	〃	48.9	〃	〃	〃	16	〃	〃	38
S-RUT W6-W4-W4A	〃	12.7×9.5	12.7×9.5	51.4	42	47	〃	10	10	〃	27	27
S-RUT W6-W4-W6B	〃	〃	19×15.8	60.4	60.4	52	〃	〃	16	〃	〃	38
S-RUT W6-W6-W1A	〃	19×15.8	3.18×2.18	56.4	31.8	56.4	〃	16	2.1	〃	38	φ12
S-RUT W6-W6-W2A	〃	〃	6.35×3.95	〃	36.5	〃	〃	〃	4.4	〃	〃	16
S-RUT W6-W6-W3A	〃	〃	9.53×6.33	〃	43.7	〃	〃	〃	8	〃	〃	22
S-RUT W6-W6-W4B	〃	19×15.8	12.7×9.5	60.4	53	60.4	〃	16	10	〃	38	27
S-RUT W6-W8-W6A	〃	25.4×22.2	19×15.8	61.4	61.4	62	〃	24.6	16	〃	50	38
S-RUT W8-W3-W8A	25.4×22.2	9.53×6.33	25.4×22.2	54.5	54.5	48.7	22.2	8	22.2	50	22	50
S-RUT W8-W4-W8A	〃	12.7×9.5	〃	57	57	52	〃	10	〃	〃	27	〃
S-RUT W8-W6-W6A	〃	19×15.8	19×15.8	62	56.4	61.4	〃	16	16	〃	38	38
S-RUT W8-W6-W8B	〃	〃	25.4×22.2	69	69	67.4	〃	〃	22.2	〃	〃	50
S-RUT W8-W8-W2A	〃	25.4×22.2	6.35×3.95	67	41.5	67	〃	22.2	4.4	〃	50	16
S-RUT W8-W8-W4A	〃	〃	12.7×9.5	〃	52	〃	〃	〃	10	〃	〃	27
S-RUT W8-W8-W6A	〃	〃	19×15.8	〃	61.4	〃	〃	〃	16	〃	〃	38

Super type Pillarfitting

REDUCING UNION ELBOW

レデュースング ユニオン エルボ

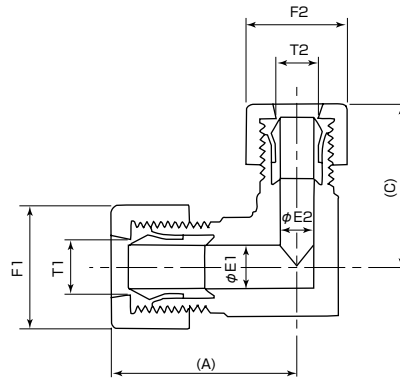

mm tube type			Dimension : mm						
製品 No. PART No.	T1 適用チューブ Tube size	T2 適用チューブ Tube size	(A)	(C)	φE1	φE2	F1	F2	
S-RUE 4- 3B	4×3	3×2	22.7	22.8	3.1	2.1	φ12	φ12	
S-RUE 6- 3A	6×4	3×2	24.5	21.8	4.4	2.1	16	φ12	
S-RUE 6- 4A	//	4×3	//	21.7	//	3.1	//	//	
S-RUE 8- 4A	8×6	4×3	27.4	23.2	6.5	3.1	19	φ12	
S-RUE 8- 6A	//	6×4	29.4	28	//	4.4	//	16	
S-RUE 10- 3A	10×8	3×2	31.7	24.3	8	2.1	22	φ12	
S-RUE 10- 6B	//	6×4	38.2	32	//	4.4	//	16	
S-RUE 10- 8A	//	8×6	35.2	31.9	//	6.5	//	19	
S-RUE 12- 3A	12×10	3×2	35	26.8	10	2.1	27	φ12	
S-RUE 12- 4A	//	4×3	//	26.7	//	3.1	//	//	
S-RUE 12- 6A	//	6×4	37.5	31.5	//	4.4	//	16	
S-RUE 12- 8A	//	8×6	38.5	34.4	//	6.5	//	19	
S-RUE 12- 10B	//	10×8	47	41.2	//	8	//	22	
S-RUE 19- 6A	19×15.8	6×4	46.4	36.5	16	4.4	38	16	
S-RUE 19- 8A	//	8×6	47.9	39.4	//	6.5	//	19	
S-RUE 19- 10A	//	10×8	48.9	43.7	//	8	//	22	
S-RUE 19- 12B	//	12×10	60.4	52	//	10	//	27	
S-RUE 25- 8A	25×22	8×6	53.5	44.4	22.2	6.5	50	19	
S-RUE 25- 10A	//	10×8	54.5	48.7	//	8	//	22	
S-RUE 25- 19A	//	19×15.8	62	61.4	//	16	//	38	
inch tube type			Dimension : mm						
S-RUE W2-W1A	6.35×3.95	3.18×2.18	24.5	21.8	4.4	2.1	16	φ12	
S-RUE W3-W1A	9.53×6.33	3.18×2.18	31.7	24.3	8	2.1	22	φ12	
S-RUE W3-W2B	//	6.35×3.95	38.2	32	//	4.4	//	16	
S-RUE W4-W1A	12.7×9.5	3.18×2.18	35	26.8	10	2.1	27	φ12	
S-RUE W4-W2A	//	6.35×3.95	37.5	31.5	//	4.4	//	16	
S-RUE W4-W3B	//	9.53×6.33	47	41.2	//	8	//	22	
S-RUE W6-W2A	19×15.8	6.35×3.95	46.4	36.5	16	4.4	38	16	
S-RUE W6-W3A	//	9.53×6.33	48.9	43.7	//	8	//	22	
S-RUE W6-W4B	//	12.7×9.5	60.4	52	//	10	//	27	
S-RUE W8-W3A	25.4×22.2	9.53×6.33	54.5	48.7	22.2	8	50	22	
S-RUE W8-W6A	//	19×15.8	62	61.4	//	16	//	38	

Super type Pillarfitting

PANEL MOUNT MALE CONNECTOR

パネル マウント メイル コネクタ

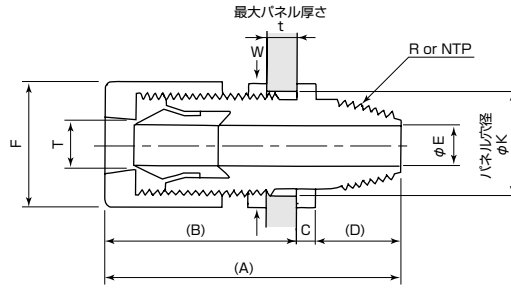

Wは本体2面幅を示す。 W means width of surface distance.

mm tube type				Dimension : mm								
製品 No. PART No.	T チューブ適用 Tube size	R 管用ネジ Thread Size	(A)	(B)	C	(D)	φE	F	W	φK	t (MAX)	
S-PMMC 10-4A	10×8	R 1/2	64.7	40.7	7	17	12	22	23	18	7	
S-PMMC 12-3A	12×10	R 3/8	66	46	7	13	8	27	27	22	7	
S-PMMC 12-4A	//	R 1/2	69	45	//	17	12	//	//	//	//	
S-PMMC 19-6A	19×15.8	R 3/4	81.4	52.4	10	19	16	38	38	31	7	
S-PMMC 19-8A	//	R 1	85.4	//	//	23	22.2	//	//	//	//	
S-PMMC 25-4A	25×22	R 1/2	100	68	15	17	10	50	46	43	8	
S-PMMC 25-6A	//	R 3/4	102	//	//	19	16	//	//	//	//	
S-PMMC 25-8A	//	R 1	106	//	//	23	22.2	//	//	//	12	

inch tube type				Dimension : mm								
製品 No. PART No.	T チューブ適用 Tube size	R 管用ネジ Thread Size	(A)	(B)	C	(D)	φE	F	W	φK	t (MAX)	
S-PMMC W2-N1A	6.35×3.95	NPT 1/8"	47.5	31.5	7	9	4.4	16	16	13	7	
S-PMMC W4-N2A	12.7×9.5	NPT 1/4"	65	45	//	13	6	27	27	22	7	
S-PMMC W4-N3A	//	NPT 3/8"	//	//	//	//	10	//	//	//	//	
S-PMMC W4-N4A	//	NPT 1/2"	69	//	//	17	12	//	//	//	//	
S-PMMC W6-N6A	19×15.8	NPT 3/4"	81.4	52.4	10	19	16	38	38	31	7	

PANEL MOUNT REDUCING UNION

パネル マウント レデュースング ユニオン

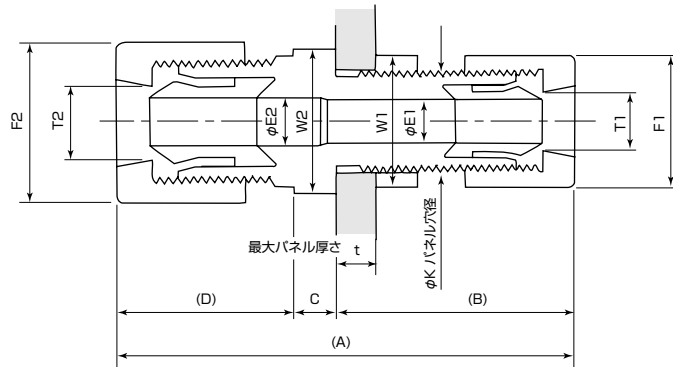

Wは本体2面幅を示す。 W means width of surface distance.

mm tube type				Dimension : mm										
製品 No. PART No.	T1 適用チューブ Tube size	T2 適用チューブ Tube size	(A)	(B)	C	(D)	φE1	φE2	F1	F2	W1	W2	φK	t (MAX)
S-PMRU 3- 4A	3×2	4×3	48.5	26.8	7	14.7	2.1	3.1	φ12	φ12	14	14	φ9	7
S-PMRU 4- 6A	4×3	6×4	53.2	26.7	7	19.5	3.1	4.4	φ12	φ16	14	16	φ9	7
S-PMRU 6- 8A	6×4	8×6	60.9	31.5	7	22.4	4.4	6.5	16	19	16	21	φ13	7
S-PMRU 8- 4A	8×6	4×3	58.1	36.4	7	14.7	6.5	3.1	19	φ12	19	21	φ16	7
S-PMRU 8-10A	//	10×8	70.1	//	//	26.7	//	8	//	22	//	22	//	//
S-PMRU 10- 6A	10×8	6×4	67.2	40.7	7	19.5	8	4.4	22	16	22	22	φ18	7
S-PMRU 10-12A	//	12×10	77.7	//	//	30	//	10	//	27	//	24	//	//
S-PMRU 12- 8A	12×10	8×6	74.4	45	7	22.4	10	6.5	27	19	27	27	φ22	7
S-PMRU 12-19A	//	19×15.8	94.4	//	10	39.4	//	16	//	38	//	34	//	//
S-PMRU 19-25A	19×15.8	25×22	112.4	52.4	15	45	16	22.2	38	50	38	46	φ31	7

inch tube type				Dimension : mm										
製品 No. PART No.	T1 適用チューブ Tube size	T2 適用チューブ Tube size	(A)	(B)	C	(D)	φE1	φE2	F1	F2	W1	W2	φK	t (MAX)
S-PMRU W1-W2A	3.18×2.18	6.35×3.95	53.3	26.8	7	19.5	2.1	4.4	φ12	φ16	14	16	φ9	7
S-PMRU W2-W3A	6.35×3.95	9.53×6.33	65.2	31.5	7	26.7	4.4	8	16	22	16	19	φ13	7
S-PMRU W3-W4A	9.53×6.33	12.7×9.5	77.7	40.7	7	30	8	10	22	27	22	24	φ18	7
S-PMRU W4-W6A	12.7×9.5	19×15.8	94.4	45	10	39.4	10	16	27	38	27	34	φ22	7
S-PMRU W8-W4A	25.4×22.2	12.7×9.5	113	68	15	30	22.2	10	50	27	50	46	φ43	12

Super type Pillarfitting

UNION ADAPTOR ユニオン アダプタ

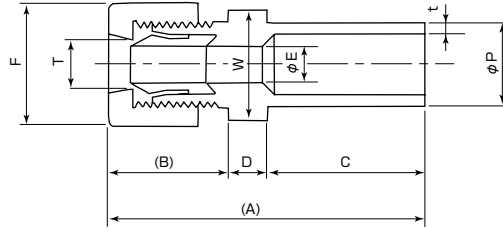

Wは本体2面幅を示す。 "W means width of surface distance."

mm tube type		Dimension : mm									
製品 No. PART No.	T 適用チューブ Tube size	(A)	(B)	C	D	φE	F	W	φP	t	
S-UA 6-PB3/4B	6×4	65.5	19.5	39	7	4.4	16	30	26.7	2.9	
S-UA 8-PB1/4B	8×6	43.4	22.4	14	7	6.5	19	19	13.7	2.2	
S-UA 8-PB3/4B	//	68.4	//	39	//	//	//	30	26.7	2.9	
S-UA 8-PB 1B	//	71.4	//	//	10	//	//	36	33.4	3.4	
S-UA 8-PB 2B	//	81.4	//	//	20	//	//	65	60.3	3.9	
S-UA 10-PB3/4B	10×8	72.7	26.7	39	7	8	22	30	26.7	2.9	
S-UA 10-PB 2B	//	85.7	//	//	20	//	//	65	60.3	3.9	
S-UA 12-PB1/2B	12×10	76	30	39	7	10	27	24	21.3	2.8	
S-UA 12-PB3/4B-S	//	79	//	//	10	//	//	33.5	26.7	2.9	
S-UA 12-PB 1B	//	//	//	//	//	//	//	36	33.4	3.4	
S-UA 12-PB 2B	//	89	//	//	20	//	//	65	60.3	3.9	
S-UA 19-PB1/2B	19×15.8	88.4	39.4	39	10	16	38	34	21.3	2.8	
S-UA 19-PB3/4B-S	//	//	//	//	//	//	//	33.5	26.7	2.9	
S-UA 19-PB 1B	//	//	//	//	//	//	//	36	33.4	3.4	
S-UA 25-PB3/4B-S	25×22	99	45	39	15	22.2	50	43	26.7	2.9	
S-UA 25-PB 1B	//	//	//	//	//	//	//	44	33.4	3.4	
S-UA 25-PB 2B	//	//	//	//	//	//	//	65	60.3	3.9	
inch tube type		Dimension : mm									
S-UA W2-PB1/4B	6.35×3.95	40.5	19.5	14	7	4.4	16	18	13.7	2.2	
S-UA W2-PB3/4B	//	65.5	//	39	//	//	//	30	26.7	2.9	
S-UA W3-PB1/4B	9.53×6.33	47.7	26.7	14	7	8	22	19	13.7	2.2	
S-UA W3-PB1/2B	//	72.7	//	39	//	//	//	24	21.3	2.8	
S-UA W3-PB3/4B	//	//	//	//	//	//	//	30	26.7	2.9	
S-UA W4-PB1/4B	12.7×9.5	51	30	14	7	10	27	24	13.7	2.2	
S-UA W4-PB1/2B	//	76	//	39	//	//	//	//	21.3	2.8	
S-UA W4-PB3/4B-S	//	79	//	//	10	//	//	33.5	26.7	2.9	
S-UA W6-PB1/2B	19×15.8	88.4	39.4	39	10	16	38	34	21.3	2.8	
S-UA W6-PB3/4B-S	//	//	//	//	//	//	//	33.5	26.7	2.9	
S-UA W6-PB 1B	//	//	//	//	//	//	//	36	33.4	3.4	
S-UA W8-PB3/4B-S	25.4×22.2	99	45	39	15	22.2	50	43	26.7	2.9	
S-UA W8-PB 1B	//	//	//	//	//	//	//	44	33.4	3.4	
S-UA W8-PB 2B	//	//	//	//	//	//	//	65	60.3	3.9	

Super type Pillarfitting

UNION ELBOW ADAPTOR

ユニオン エルボ アダプタ

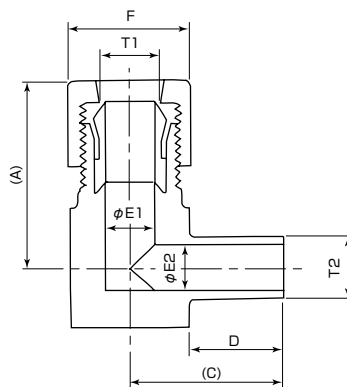

mm tube type			Dimension : mm					
製品 No. PART No.	T1 適用チューブ Tube size	T2 接続チューブ Tube size	(A)	C	D	φE1	φE2	F
S-UEA 6-T 6AT	6×4	6×4	25.5	23	17.5	4.4	4	16
S-UEA 8-T 8AT	8×6	8×6	29.9	25.5	17.5	6.5	6	19
S-UEA 10-T10AT	10×8	10×8	35.7	29.5	20	8	8	22
S-UEA 12-TW4BT	12×10	12.7×9.5	47	38	24	10	9.5	27
S-UEA 12-TW4B29	//	//	//	43	29	//	//	//
S-UEA 19-T19BT	19×15.8	19×15.8	60.4	48	29	16	15.8	38
S-UEA 19-T19B46	//	//	//	65	46	//	//	//
S-UEA 25-T25AT	25×22	25×22	67	59	37	22.2	22	50
inch tube type			Dimension : mm					
S-UEA W2-TW2AT	6.35×3.95	6.35×3.95	25.5	23	16	4.4	3.95	16
S-UEA W3-TW3AT	9.53×6.33	9.53×6.33	35.7	29.5	20	8	6.33	22
S-UEA W4-TW4BT	12.7×9.5	12.7×9.5	47	38	24	10	9.5	27
S-UEA W4-TW4B29	//	//	//	43	29	//	//	//
S-UEA W6-TW6BT	19×15.8	19×15.8	60.4	48	29	16	15.8	38
S-UEA W6-TW6B46	//	//	//	65	46	//	//	//
S-UEA W8-TW8AT	25.4×22.2	25.4×22.2	67	59	37	22.2	22.2	50

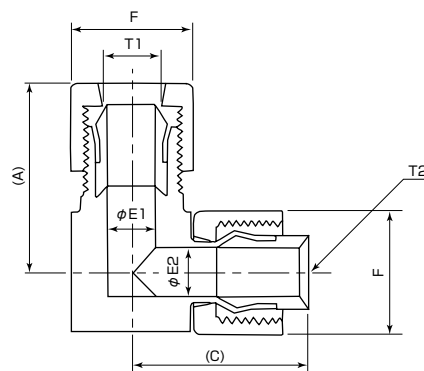

mm tube type			Dimension : mm				
製品 No. PART No.	T1 適用チューブ Tube size	T2 適用接続本体 Body size	(A)	(C)	φE1	φE2	F
S-UEA 6-T6AS	6×4	6, 1/4"	25.5	25	4.4	4	16
S-UEA 8-T8AS	8×6	8	29.9	28.5	6.5	6	19
S-UEA 10-T10AS	10×8	10, 3/8"	35.7	32.5	8	8	22
S-UEA 12-TW4BS	12×10	12, 1/2"	47	43	10	9.5	27
S-UEA 12-TW4BS29	//	//	//	48	//	//	//
S-UEA 19-T19BS	19×15.8	19, 3/4"	60.4	55	16	15.8	38
S-UEA 19-T19BS46	//	//	//	72	//	//	//
S-UEA 25-T25AS	25×22	25, 1"	67	67	22.2	22	50
inch tube type			Dimension : mm				
S-UEA W2-TW2AS	6.35×3.95	6, 1/4"	25.5	25	4.4	3.95	16
S-UEA W3-TW3AS	9.53×6.33	10, 3/8"	35.7	32.5	8	6.33	22
S-UEA W4-TW4BS	12.7×9.5	12, 1/2"	47	43	10	9.5	27
S-UEA W4-TW4BS29	//	//	//	48	//	//	//
S-UEA W6-TW6BS	19×15.8	19, 3/4"	60.4	55	16	15.8	38
S-UEA W6-TW6BS46	//	//	//	72	//	//	//
S-UEA W8-TW8AS	25.4×22.2	25, 1"	67	67	22.2	22.2	50

- ・上記製品の適用接続本体は、スーパータイプのピラーフィッティング用となっています。
- ・Body size T2 is available on Super type PILLAR fitting, not on other type of fitting.

注文方法 How to order

ご注文はカタログ製品No.でお願いします。
Please order with the number which is described at catalogue.

S	—	RUE	10	—	8	A
スーパータイプ Super type	継手形状記号 (レデュシング) (ユニオンエルボ) Fitting type	適用チューブ呼び径 (チューブ外径10mm) Tube nominal size	適用ネジ又は チューブ呼び径 (チューブ外径 8mm) Tube or thread nominal size	継手本体の材質 A=PTFE B=PFA Fitting material		

◎適用管用ネジの表わし方◎Indication of pipe thread

管用ネジの種類 Kinds	JIS管用テーパネジ◎JIS taper pipe thread						アメリカ管用ネジ◎American Standard pipe thread					
	R1/8, Rc1/8	R1/4, Rc1/4	R3/8, Rc3/8	R1/2, Rc1/2	R3/4, Rc3/4	R1, Rc1	NPT1/8"	NPT1/4"	NPT3/8"	NPT1/2"	NPT3/4"	NPT 1"
表示方法 Indication mark	1	2	3	4	6	8	N1	N2	N3	N4	N6	N8

◎適用チューブの表わし方◎Indication of tube

チューブの種類 Kinds	チューブ外径◎Tube size O.D													
	3 mm	4 mm	6 mm	8 mm	10 mm	12 mm	19 mm	25 mm	1/8"(3.18mm)	1/4"(6.35mm)	3/8"(9.53mm)	1/2"(12.7mm)	3/4"(19 mm)	1" (25.4 mm)
表示方法 Indication mark	3	4	6	8	10	12	19	25	W1	W2	W3	W4	W6	W8

※チューブ外径 19 mm = 3/4 inch (W6)
Tube O.D 19 mm = 3/4 inch (W6)

※このカタログは予告なく変更することがありますのでご了承ください。
※このカタログに記載している数値は参考値であり、保証値ではありません。

*Specifications and dimensions are subject to change without prior notice.
*The data on this catalogue are solely for your reference and are not to be construed as constituting a warranty.

安全に関するご注意

●ご使用の際には、安全に十分ご留意の上正しくお使いください。

CAUTION

● Follow the instructions, before installation and operation, for your safety.

PILLAR 日本ピラー工業株式会社

本社・営業本部 〒532-0022 大阪市淀川区野中南2丁目11番48号 TEL06(6305)1941 FAX06(6305)0606
 三田工場 〒669-1333 兵庫県三田市下内神字打場541番1号 TEL079(567)2121 FAX079(567)1624
 福知山事業所 〒620-0853 京都府福知山市長田野町2丁目66番地の3 TEL0773(27)7871 FAX0773(27)7870
 九州工場 〒861-1116 熊本県合志市福原1番地25 TEL096(292)4511 FAX096(292)4521
 東京支店 〒100-0011 東京都千代田区内幸町2丁目2番2号(富国生命ビル13階) TEL03(3508)1611 FAX03(3508)1881
 横浜支店 〒231-0012 横浜市中区相生町6丁目113番地(桜木町ANビル8階) TEL045(201)1361 FAX045(201)1391
 名古屋支店 〒461-0005 名古屋市中区東栄1丁目4番13号(アイ高岳ビル9階) TEL052(962)7861 FAX052(961)5934
 京都支店 〒600-8482 京都市下京区堀川通り綾小路下る綾堀川町293番1(堀川通り四条ビル5階) TEL075(353)4335 FAX075(353)4336

大阪支店 〒532-0022 大阪市淀川区野中南2丁目11番48号 TEL06(6302)5201 FAX06(6305)0373
 神戸支店 〒673-0898 兵庫県明石市樽屋町1番29(日工住友生命ビル9階) TEL078(914)6654 FAX078(914)6643
 広島支店 〒732-0827 広島市南区福荷町4番1号(住友生命広島ビル4階) TEL082(568)2541 FAX082(262)6685
 九州支店 〒861-1116 熊本県合志市福原1番地25 TEL096(292)4511 FAX096(292)4521

◆ 関連会社 ◆
 関東ピラーエンジニアリングサービス株式会社 市原 TEL0436(25)4160 ピラーサービス販売株式会社 堺 TEL072(223)7771
 東京ピラー株式会社 川崎 TEL044(211)6722 ピラーエンジニアリングサービス株式会社 倉敷 TEL086(450)0228
 中部ピラーサービス販売株式会社 名古屋 TEL052(678)7715 山崎ピラーエンジニアリングサービス株式会社 周南 TEL0834(21)0076
 北陸ピラー株式会社 敦賀 TEL0770(22)1601

NIPPON PILLAR PACKING CO., LTD.

Head Office : 11-48, Nonakaminami 2 Chome, Yodogawa-ku, Osaka, 532-0022 Japan.
Tel : 81-(0)6-6305-2821 Fax : 81-(0)6-6302-3300
E-mail : info@pillar.co.jp

Nippon Pillar Corporation of America : 1562, Parkway Loop, Suite2C, Tustin, CA 92780, USA.
Tel : 1-714-258-7741 Fax : 1-714-258-7760
E-mail : sales@nipponpillar.com

Nippon Pillar Singapore Pte., Ltd. : No. 237 Pandan Loop, #03-01 Westech Building, Singapore 128424
Tel : (65)6861-7138 Fax : (65)6862-9098
E-mail : npillars@singnet.com.sg

Taiwan Pillar Industry Co., Ltd. : 9F, No.45, SEC.1, MINQUAN E. RD., ZHONGSHAN DIST., TAIPEI CITY., 10452, TAIWAN.
Tel : TAIPEI(886) 2-2587-1911 Fax : TAIPEI(886) 2-2585-3131
URL:http://www.taiwanpillar.com.tw/ E-mail: sales@taiwanpillar.com.tw

Shanghai Pillar Trading Co., Ltd. : Far East International Plaza A-1111, No.319, Xianxia Road, Changning District, Shanghai China. (200051)
Tel : CHINA(86) 21-6208-7711 Fax : CHINA(86) 21-6235-0501
URL:http://www.pillar-cn.com/ E-mail: sales@sh.pillar-cn.com

Nippon Pillar Packing Co., Ltd. India Liaison Office : 111(old no.46), 4th Main Road, Gandhi Nagar, Adayar, Chennai 600 020, India
Tel : +91-44-3299-1422



<http://www.pillar.co.jp/>

E-mail : sales@pillar.co.jp

CAT. No.519705G 1302(Kc)1